

# マクセルプロジェクター製品仕様書

## MC-WX8651WJ



\*レンズは別売です。(写真は中焦点レンズ ML-713 装着イメージ)

### ■お知らせ

本書の内容は製品の仕様を含め、改良のため予告なく変更することがあります。  
本書に掲載されている内容は、2019年2月現在のものです。

### ■製品概要

本機は以下のような特長を備えており、幅広い用途でご活用いただけます。

- ・「HDR」ACCENTUALIZER」「カラーマネージメント」により、鮮明で見やすい映像を投写します。
- ・電動調整機構を搭載しており、電動レンズシフト、ズーム、フォーカスの微調整が可能です。
- ・360度投写<sup>\*1</sup>、ポートレート投写が可能で、様々な設置方法で使用シーンが広がります。
- ・「エンジブレディング」、「ワーピング」を搭載しています。2つの機能を同時に使用し、湾曲した壁面への大画面投写も可能です。
- ・ハイブリッドフィルターにより、清掃間隔20,000時間<sup>\*2</sup>を実現。メンテナンスの手間を軽減します。
- ・本体端子面の小型液晶モニター「ステータスマニター」でプロジェクターの状態をリアルタイム表示可能です。

※1 超長焦点レンズ UL-705 装着時は非対応。 ※2 JIS標準粉体を使用し、浮遊粉塵濃度50mg/m<sup>3</sup>の条件下での加速試験による予測です。清掃間隔は使用環境により異なります。

型式		MC-WX8651WJ		
表示方式		3原色透過型液晶シャッター方式(3LCD方式)		
表示素子	サイズ	0.76型×3枚		
	アスペクト比	16:10		
	画素数	1,024,000画素(水平1,280×垂直800)		
	色再現性	10億7,374万色(フルカラー) <sup>*3</sup>		
投写レンズ(別売)	ズーム	電動ズーム * FL-701、FL-710は固定ズーム。		
	フォーカス	電動フォーカス		
	レンズシフト	電動レンズシフト(垂直/水平) *FL-701、FL-710は、固定レンズシフト		
光源	370W 高圧水銀ランプ <sup>*4</sup>			
投写画面サイズ(フルスクリーン表示時)	30-600型 *USL-701装着時は 60-600型、FL-710装着時は 100-350型。			
光出力	6,500ルーメン <sup>*5</sup>			
カラー光束	6,500ルーメン <sup>*6</sup>			
コントラスト比(全白/全黒)	10,000:1 <sup>*5</sup> *「アクティブアイリス」の設定は「プレゼンテーション」。			
スピーカー	8W×2(モノラル)			
解像度	1,280×800(WXGA)			
接続端子	コンピュータ入力端子	Dサブ15ピンミニ×1系統		
	モニター出力端子	Dサブ15ピンミニ×1系統		
	デジタル入力端子	HDMI	HDMI(HDCP対応)×2系統	
		DisplayPort	DisplayPort×1系統	
	ビデオ入力端子	HDBaseT	RJ-45×1系統	
			RCA×1系統	
	音声入出力端子	入力: 3.5mmステレオミニ×1系統、RCA(L/R)×1系統 出力: 3.5mmステレオミニ×1系統		
	コントロール端子	Dサブ9ピン×1系統		
ネットワーク	有線LAN	RJ45(100BASE-TX/10BASE-T)×1系統		
	無線LAN	USB-A×1系統(USBワイヤレスアダプター(別売)接続用)		
リモコン信号入出力端子	入力: 3.5mmステレオミニ×1系統 出力: 3.5mmステレオミニ×1系統			
使用電源	AC100V(50/60Hz) 5.2A			
消費電力	510W			
本体寸法(WxHxD)	501mm×167mm×437mm(レンズ含まず) 498mm×167mm×437mm(レンズ、突起部含まず)			
本体質量	約11.1kg(レンズ含まず)			
梱包寸法(WxHxD)	703mm×314mm×561mm			
天吊時総重量	高天井金具(HAS-304H+HAS-9110) 使用時	USL-701装着時: 約 18.9 kg(本体 11.1 kg + 金具 6.0 kg + レンズ 1.8 kg) FL-701装着時: 約 18.2 kg(本体 11.1 kg + 金具 6.0 kg + レンズ 1.1 kg) SL-712装着時: 約 17.8 kg(本体 11.1 kg + 金具 6.0 kg + レンズ 0.7 kg) ML-713装着時: 約 18.0 kg(本体 11.1 kg + 金具 6.0 kg + レンズ 0.9 kg) LL-704装着時: 約 18.6 kg(本体 11.1 kg + 金具 6.0 kg + レンズ 1.5 kg) UL-705装着時: 約 18.7 kg(本体 11.1 kg + 金具 6.0 kg + レンズ 1.6 kg)		
	低天井金具(HAS-204L+HAS-9110) 使用時	USL-701装着時: 約 16.3 kg(本体 11.1 kg + 金具 3.4 kg + レンズ1.8kg) FL-701装着時: 約 15.6 kg(本体 11.1 kg + 金具 3.4 kg + レンズ 1.1 kg) SL-712装着時: 約 15.2 kg(本体 11.1 kg + 金具 3.4 kg + レンズ 0.7 kg) ML-713装着時: 約 15.4 kg(本体 11.1 kg + 金具 3.4 kg + レンズ 0.9 kg) LL-704装着時: 約 16.0 kg(本体 11.1 kg + 金具 3.4 kg + レンズ 1.5 kg) UL-705装着時: 約 16.1 kg(本体 11.1 kg + 金具 3.4 kg + レンズ 1.6 kg)		
	低天井用薄型金具(HAS-104S+HAS-9110) 使用時	USL-701装着時: 約 15.9 kg(本体 11.1 kg + 金具 3.0 kg + レンズ 1.8 kg) FL-701装着時: 約 15.2 kg(本体 11.1 kg + 金具 3.0 kg + レンズ 1.1 kg) SL-712装着時: 約 14.8 kg(本体 11.1 kg + 金具 3.0 kg + レンズ 0.7 kg) ML-713装着時: 約 15.0 kg(本体 11.1 kg + 金具 3.0 kg + レンズ 0.9 kg) LL-704装着時: 約 15.6 kg(本体 11.1 kg + 金具 3.0 kg + レンズ 1.5 kg) UL-705装着時: 約 15.7 kg(本体 11.1 kg + 金具 3.0 kg + レンズ 1.6 kg)		
	天井取り付け金具(HAS-404U)使用時	FL-710装着時: 約 29.5 kg(本体 11.1 kg + 金具 12.4 kg + レンズ 6.0 kg)		
投写方式(設置方式)	360度(縦方向)、縦置き投写(ランプドアを上に向けた状態のみ)			
使用周囲温度	0~45℃ *40℃以上ではランプが自動的に暗くなります。			
使用周囲湿度	10~85%(結露なきこと)			
付属品	リモコン、電源コード(1.8m)、電源アダプター、コンピュータケーブル(2m)、アダプターカバー、ターミナルカバー、単3形乾電池×2個(リモコン用)、取扱説明書(保証書つき)、HDMIケーブルホルダー、結束バンド			
別売品	ランブユニット: DT01871 USBワイヤレスアダプター: USB-WL-11N インターフェーススイッチャー: SB-3J	オプションレンズ 超短焦点レンズ: USL-701 固定短焦点レンズ: FL-701 短焦点レンズ: SL-712 中焦点レンズ: ML-713 長焦点レンズ: LL-704 超長焦点レンズ: UL-705 超短焦点固定レンズ: FL-710	天吊り金具 天吊り用ブラケット: HAS-9110 低天井用薄型金具: HAS-104S 低天井用金具: HAS-204L 高天井用パイプ金具: HAS-304H 天井取り付け金具: HAS-404U(超短焦点固定レンズ「FL-720」と組み合わせで使用してください。)	
キヤビネツ色	ホワイト			

※3 HDMI IN2、LANおよびUSB入力は1,677万色(フルカラー)。 ※4 ランプ交換は、ユーザー交換です。 ※5 出荷時における本製品全体の平均的な値を示しており、JIS X 6911:2015 データプロジェクタの仕様書様式に則って記載しています。測定方法、測定条件については付属書2に基づいています。 ※6 SID(Society for Information Display)にて規格化されたIDMS 15.4Iに従って測定した参考値です。

\*プロジェクターを並べて使用する場合や複数台を表示する場合、製品の個体差がありますので、色・明るさなどが異なることがあります。

## ■外形寸法図

USL-701、FL-701、SL-712、ML-713、LL-704、UL-705装着時

FL-710(固定超短焦点レンズ)装着時

[単位：mm]

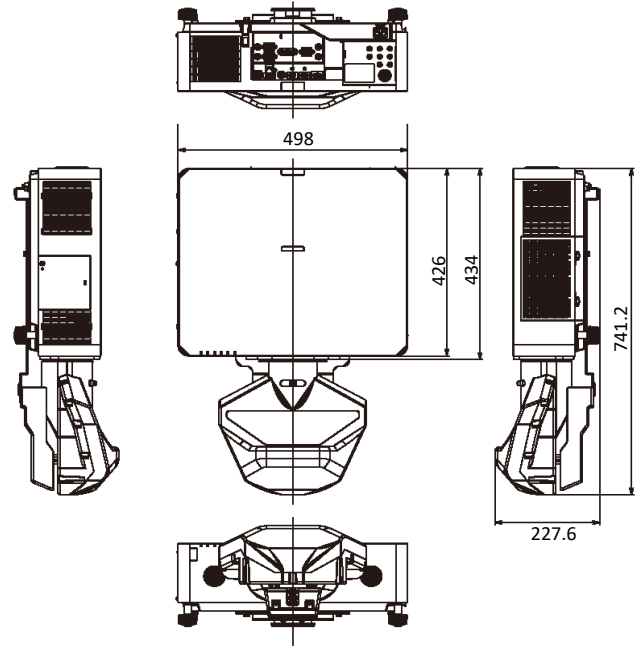
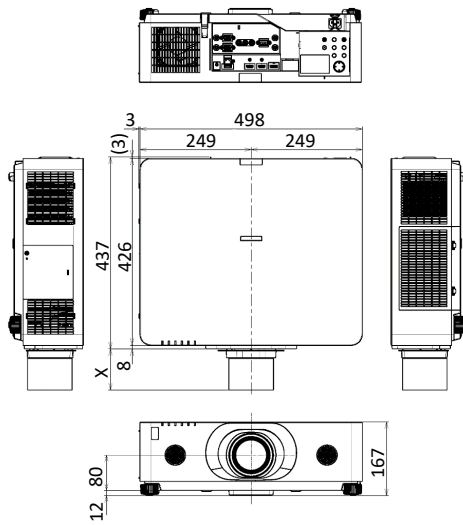

装着レンズ型式	USL-701	FL-701	SL-712
X [mm]	103	80.9	71.9

装着レンズ型式	ML-713	LL-704	UL-705
X [mm]	93.5	115	115

## ■端子部

- |  |   |  |
|--|---|--|
| <ul style="list-style-type: none"> <li>(1) COMPUTER IN 端子<br/>コンピュータからの映像信号の入力端子。</li> <li>(2) HDBaseT 端子<br/>HDBaseT の入力端子。</li> <li>(3) LAN 端子<br/>有線LAN の接続端子。</li> <li>(4) WIRELESS 端子<br/>USB ワイヤレスアダプタの接続端子。</li> <li>(5) HDMI 1 端子</li> <li>(6) HDMI 2 端子<br/>HDMI® 映像/音声信号の入力端子。</li> <li>(7) DisplayPort 端子<br/>DisplayPort の入力端子。</li> <li>(8) VIDEO 端子<br/>DVD、Blu-Ray™ プレーヤなどの映像機器からの映像信号の入力端子。</li> <li>(9) CONTROL 端子<br/>コマンドの送受信端子。</li> </ul> | <ul style="list-style-type: none"> <li>(10) AUDIO IN1 端子</li> <li>(11) AUDIO IN2 (L, R) 端子<br/>音声信号の入力端子。</li> <li>(12) AUDIO OUT 端子<br/>音声信号の出力端子。</li> <li>(13) MONITOR OUT 端子<br/>コンピュータからの映像信号の出力端子。</li> </ul> | <ul style="list-style-type: none"> <li>(14) REMOTE CONTROL IN 端子<br/>リモコンを有線接続する端子。</li> <li>(15) REMOTE CONTROL OUT 端子<br/>他のプロジェクターを、本機を介してリモコンに有線接続する端子。</li> </ul> |
|--|---|--|

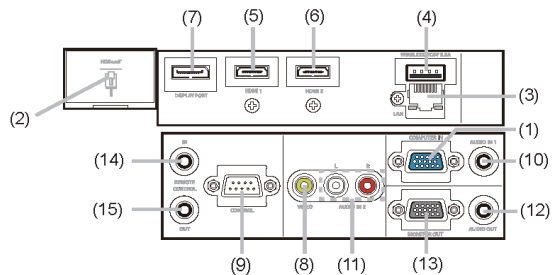

## ■ 投写距離

ご使用環境に合わせ、設置の方法と位置を決めてください。本機とスクリーンの距離については各表をご参照ください。表の数値はフルスクリーンの場合の参考値(±10%)です。

### ● USL-701、FL-701、SL-712、ML-713、LL-704、UL-705使用時

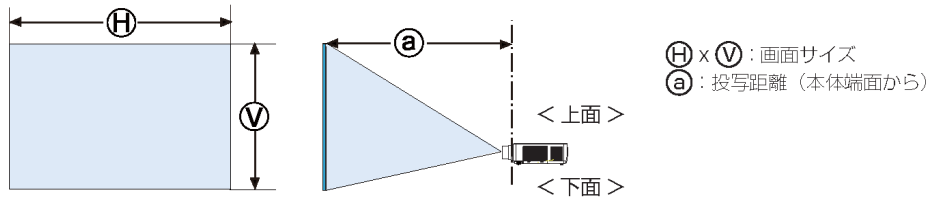

### 16:10画面

スクリーンサイズ			USL-701		FL-701	SL-712		ML-713		LL-704		UL-705	
型 [inch]	H [m]	V [m]	a		a	a		a		a		a	
			最小[m]	最大[m]	[m]	最小[m]	最大[m]	最小[m]	最大[m]	最小[m]	最大[m]	最小[m]	最大[m]
30	0.6	0.4	-	-	0.6	0.8	1.2	1.2	1.9	3.1	3.1	3.3	5.5
40	0.9	0.5	-	-	0.7	1.1	1.6	1.5	2.6	2.5	4.2	4.4	7.3
50	1.1	0.7	-	-	0.9	1.3	2.0	1.9	3.2	3.1	5.2	5.4	9.1
60	1.3	0.8	1.1	1.4	1.1	1.6	2.4	2.3	3.9	3.7	6.3	6.4	10.8
70	1.5	0.9	1.2	1.6	1.3	1.8	2.7	2.7	4.5	4.3	7.4	7.5	12.6
80	1.7	1.1	1.4	1.8	1.4	2.1	3.1	3.0	5.1	5.0	8.4	8.5	14.4
90	1.9	1.2	1.5	2.0	1.6	2.3	3.5	3.4	5.8	5.6	9.5	9.5	16.1
100	2.2	1.3	1.7	2.2	1.8	2.6	3.9	3.8	6.4	6.2	10.5	10.5	17.9
120	2.6	1.6	2.0	2.6	2.1	3.1	4.7	4.5	7.7	7.4	12.7	12.6	21.4
150	3.2	2.0	2.5	3.3	2.7	3.9	5.8	5.7	9.6	9.3	15.8	15.7	26.7
200	4.3	2.7	3.3	4.4	3.5	5.2	7.8	7.5	12.8	12.4	21.1	20.8	35.6
250	5.4	3.4	4.2	5.4	4.4	6.4	9.7	9.4	16.0	15.5	26.4	25.9	44.4
300	6.5	4.0	5.0	6.5	5.3	7.7	11.7	11.3	19.2	18.6	31.7	31.1	53.3
350	7.5	4.7	5.8	7.6	6.2	9.0	13.6	13.2	22.4	21.7	37.0	36.2	62.1
400	8.6	5.4	6.6	8.6	7.0	10.3	15.5	15.0	25.5	24.8	42.4	41.3	70.9
500	10.8	6.7	8.3	10.8	8.8	12.9	19.4	18.8	31.9	31.0	53.0	51.6	88.6
600	12.9	8.1	9.9	12.9	10.6	15.4	23.3	22.5	38.3	37.2	63.6	61.9	106.3

※上記の表以外の画面サイズの投写距離は、下記の計算式で求めることができます。

USL-701:  $a$  (最小)= $0.01641 \times (\text{投写画面サイズ}) + 0.06868$        $a$  (最大)= $0.02142 \times (\text{投写画面サイズ}) + 0.06783$   
 FL-701:  $a$  = $0.0175 \times (\text{投写画面サイズ}) + 0.0434$   
 SL-712:  $a$  (最小)= $0.02567 \times (\text{投写画面サイズ}) + 0.02677$        $a$  (最大)= $0.03877 \times (\text{投写画面サイズ}) + 0.02549$   
 ML-713:  $a$  (最小)= $0.03747 \times (\text{投写画面サイズ}) + 0.04040$        $a$  (最大)= $0.06378 \times (\text{投写画面サイズ}) + 0.03551$   
 LL-704:  $a$  (最小)= $0.06194 \times (\text{投写画面サイズ}) + 0.01172$        $a$  (最大)= $0.10603 \times (\text{投写画面サイズ}) - 0.05924$   
 UL-705:  $a$  (最小)= $0.10270 \times (\text{投写画面サイズ}) + 0.26092$        $a$  (最大)= $0.17682 \times (\text{投写画面サイズ}) + 0.21666$

### ● FL-710使用時

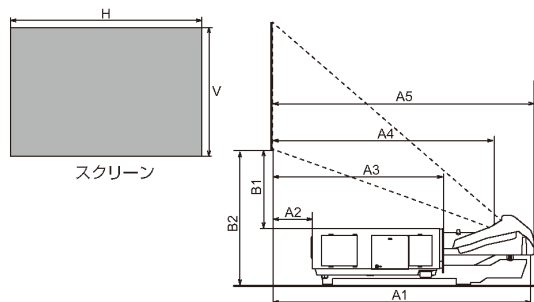

H : スクリーンの横幅

※この図は正確な縮尺ではありません

- H : スクリーンの横幅  
 V : スクリーンの縦幅  
 A1 : スクリーンからレンズのミラー反射面  
 A2 : スクリーンからプロジェクター後面  
 A3 : スクリーンからプロジェクター前面  
 A4 : スクリーンからレンズの投写窓中心  
 A5 : スクリーンからレンズ先端  
 B1 : スクリーン下端からプロジェクター天面  
 B2 : スクリーン下端からプロジェクター底面(地面)
- \* 寸法 A1 のミラー反射面は、レンズの内部にあるため確認できません。  
 ■ 寸法 A2 は、プロジェクター本体とスクリーンまでの間の距離です。  
 設置の際は、本機の排気口や吸気口と壁などのスペースを必ず50cm以上とって設置してください。  
 ■ 密閉した空間に設置する際は、空調設備、換気設備を設けてください。通風が正常に行われないと、プロジェクターの内部温度が上がり過ぎ、電源が自動的に切れたり、火災や故障の原因となることがあります。

### 16:10画面

スクリーンサイズ			A1	A2	A3	A4	A5	B1	B2
型 [inch]	H [m]	V [m]	[m]	[m]	[m]	[m]	[m]	[m]	[m]
100	2.2	1.3	0.819	0.108	0.534	0.697	0.848	0.427	0.616
120	2.6	1.6	0.965	0.254	0.680	0.843	0.995	0.521	0.710
150	3.2	2.0	1.185	0.473	0.899	1.062	1.214	0.662	0.851
200	4.3	2.7	1.550	0.839	1.265	1.428	1.579	0.898	1.087
250	5.4	3.4	1.915	1.204	1.630	1.793	1.944	1.133	1.322
300	6.5	4.0	2.281	1.569	1.995	2.158	2.310	1.369	1.558
350	7.5	4.7	2.646	1.935	2.361	2.524	2.675	1.604	1.793

※ 左記の表以外の画面サイズの投写距離は、下記の計算式で求めることができます。

$A1=0.00731 \times (\text{投写画面サイズ}) + 0.08863$   
 $A2=0.00731 \times (\text{投写画面サイズ}) - 0.62259$   
 $A3=0.00731 \times (\text{投写画面サイズ}) - 0.19659$   
 $A4=0.00731 \times (\text{投写画面サイズ}) - 0.03360$   
 $A5=0.00731 \times (\text{投写画面サイズ}) + 0.11778$   
 $B1=0.00471 \times (\text{投写画面サイズ}) - 0.04422$   
 $B2=0.00471 \times (\text{投写画面サイズ}) + 0.14478$

## ■ レンズシフト範囲

【装着レンズ： ML-713】

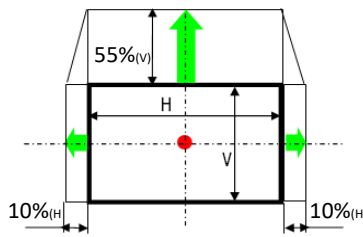

【装着レンズ： SL-712, LL-704, UL-705】

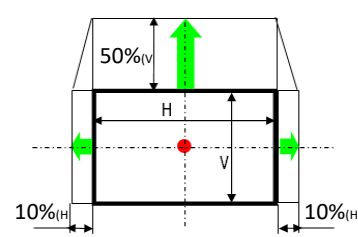

【装着レンズ： USL-701】

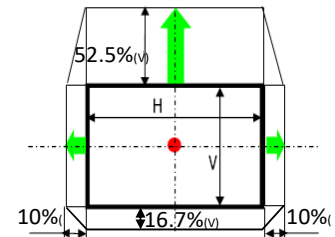

● : スクリーン中心 = 光軸中心

※これらの図は正確な縮尺ではありません。

● 固定短焦点レンズ「FL-701」および固定超短焦点レンズ「FL-710」装着時は、固定レンズシフト。

## ■ 設置可能角度

360度投写(縦方向のみ)

\* 超長焦点レンズ UL-705 装着時は非、真上および 真下へ向けた設置はできません。

ポートレート投写

\* ランプドアを上に向けた方向のみ設置可能です。

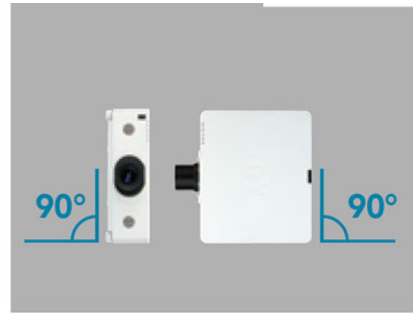
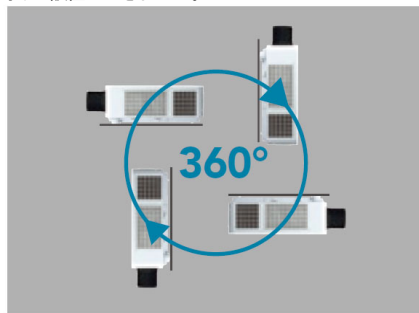

## ■ 吸気・排気の方法

【USL-701, FL-701, SL-712, ML-713, LL-704, UL-705装着時】

吸気: 左・右側面/底面

排気: 後方・右側面

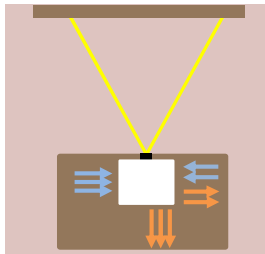

【FL-710装着時】

吸気: 左・右側面/底面

排気: 前方・左側面

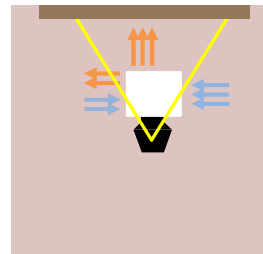

排気口と壁の間には50cm以上、吸気口と壁の間には30cm以上のスペースを確保してください。プロジェクターの周辺には十分な空間を設けてください。



● 左右に並べて設置

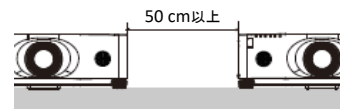

● ポートレート投写設置

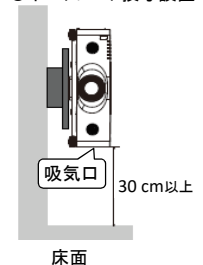

## ■ キーストン補正

装着レンズ	水平	垂直
USL-701(超短焦点レンズ)	手動 ±20°	手動 ±20°
FL-701(固定短焦点レンズ)	手動 ±27.5°	手動 ±27.5°
SL-712(短焦点レンズ)	手動 ±30°	手動 ±30°
ML-713(中焦点レンズ)	手動 ±35°	手動 ±35°
LL-704(長焦点レンズ)	手動 ±40°	手動 ±40°
UL-705(超長焦点レンズ)	手動 ±45°	手動 ±45°
FL-710(固定超短焦点レンズ)	手動 ±9°	手動 ±9°

## ■ 入出力信号端子

- 本機の各接続端子は凹んでいるので、L 形ではなく、ストレート形プラグのケーブルを使用してください。
- COMPUTER IN 端子から入力される信号のみ、MONITOR OUT 端子から出力することができます。

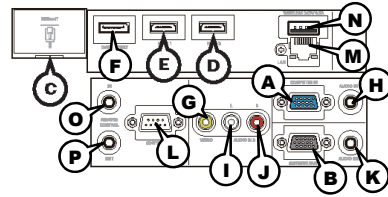

### Ⓐ COMPUTER IN, Ⓑ MONITOR OUT D-sub 15ピン ミニシュリンクジャック



#### < コンピュータ信号 >

- ・映像信号: RGB セパレート、アナログ 0.7V<sub>p-p</sub>、75 Ω 終端 (正極性)
- ・水平/垂直同期信号 (セパレートシンク): TTL レベル (正極性/負極性)
- ・複合同期信号 (コンポジットシンク): TTL レベル

#### < コンポーネントビデオ信号 >

- ・Y: 1.0 ± 0.1V<sub>p-p</sub> (同期信号含む)、75 Ω 終端
- ・Cb/Pb: 0.7 ± 0.1V<sub>p-p</sub>、75 Ω 終端
- ・Cr/Pr: 0.7 ± 0.1V<sub>p-p</sub>、75 Ω 終端
- ・信号方式: 480i@60, 480p@60, 576i@50, 720p@50/60, 1080i@50/60, 1080p@50/60

ピンNo.	信号	ピンNo.	信号
1	映像信号 赤, Cr/Pr	10	接地
2	映像信号 緑, Y	11	—
3	映像信号 青, Cb/Pb	12	Ⓐ: SDA (DDC data)
4	—		Ⓑ: (No connection)
5	接地	13	水平同期信号/複合同期信号
6	接地 赤, Cr/Pr	14	垂直同期信号
7	接地 緑, Y	15	Ⓐ: SCL (DDC clock)
8	接地 青, Cb/Pb		Ⓑ: (No connection)
9	—		

### Ⓒ HDBaseT RJ-45 ジャック

ピンNo.	信号	ピンNo.	信号
1	HDBaseT0+	5	HDBaseT2-
2	HDBaseT0-	6	HDBaseT1-
3	HDBaseT1+	7	HDBaseT3+
4	HDBaseT2+	8	HDBaseT3-

### Ⓓ HDMI 1, Ⓔ HDMI 2 HDMI® 映像/音声ジャック

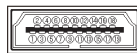

・音声信号方式: リニア PCM (サンプリング周波数: 32kHz, 44.1kHz, 48kHz)

ピンNo.	信号	ピンNo.	信号
1	T.M.D.S. データ2+	11	T.M.D.S. クロックシールド
2	T.M.D.S. データ2 シールド	12	T.M.D.S. クロック
3	T.M.D.S. データ2 -	13	CEC
4	T.M.D.S. データ1+	14	予備 (非結線)
5	T.M.D.S. データ1 シールド	15	SCL (DDC クロック)
6	T.M.D.S. データ1 -	16	SDA (DDC データ)
7	T.M.D.S. データ0+	17	DDC/CEC 接地
8	T.M.D.S. データ0 シールド	18	+ 5V
9	T.M.D.S. データ0 -	19	ホットプラグ検出
10	T.M.D.S. クロック+		

### Ⓕ DisplayPort DisplayPort コネクタ



ピンNo.	信号	ピンNo.	信号
1	Main Link Lane 3 -	11	接地
2	接地	12	Main Link Lane 0 +
3	Main Link Lane 3 +	13	CONFIG 1
4	Main Link Lane 2 -	14	CONFIG 2
5	接地	15	AUX CH +
6	Main Link Lane 2 +	16	接地
7	Main Link Lane 1 -	17	AUX CH -
8	接地	18	ホットプラグ検出
9	Main Link Lane 1 +	19	Return
10	Main Link Lane 0 -	20	DP_PWR

### Ⓖ VIDEO

#### RCA ジャック

- ・入力信号: 1.0 ± 0.1V<sub>p-p</sub>、75 Ω 終端
- ・信号方式: NTSC, PAL, SECAM, PAL-M, PAL-N, NTSC4.43, PAL(60Hz)

### Ⓗ AUDIO IN1

#### φ3.5 ステレオミニジャック

- ・入力信号: 47k Ω 終端

### AUDIO IN2 ① L, ② R

#### RCA ジャック × 2

- ・入力信号: 47k Ω 終端

### Ⓚ AUDIO OUT

#### φ3.5 ステレオミニジャック

- ・出力信号: 出カインピーダンス 1k Ω

### Ⓛ CONTROL

#### D-sub 9ピンプラグ

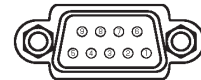

ピンNo.	信号	ピンNo.	信号	ピンNo.	信号
1	—	4	—	7	RTS
2	RD	5	接地	8	CTS
3	TD	6	—	9	—

### Ⓜ LAN

#### RJ-45 ジャック

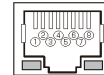

ピンNo.	信号	ピンNo.	信号
1	TX+	5	—
2	TX-	6	RX-
3	RX+	7	—
4	—	8	—

### Ⓝ WIRELESS

#### USB ワイヤレスアダプター専用

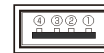

ピンNo.	信号
1	TX+
2	TX-
3	RX+
4	—

### Ⓞ REMOTE CONTROL IN, Ⓟ REMOTE CONTROL OUT φ3.5 ステレオミニジャック

■ 対応信号例

COMPUTER IN, HDMI, HDBaseT, DisplayPort

解像度 (水平x 垂直)	信号モード	水平周波数 (kHz)	垂直周波数 (Hz)	規格	COMPUTER IN	HDMI HDBaseT	DisplayPort
720 x 400	TEXT	37.9	85.0	VESA	✓	✓	✓
640 x 480	VGA (60Hz)	31.5	59.9	VESA	✓	✓	✓
	VGA (72Hz)	37.9	72.8	VESA	✓	✓	✓
	VGA (75Hz)	37.5	75.0	VESA	✓	✓	✓
	VGA (85Hz)	43.3	85.0	VESA	✓	✓	✓
800 x 600	SVGA (56Hz)	35.2	56.3	VESA	✓	✓	✓
	SVGA (60Hz)	37.9	60.3	VESA	✓	✓	✓
	SVGA (72Hz)	48.1	72.2	VESA	✓	✓	✓
	SVGA (75Hz)	46.9	75.0	VESA	✓	✓	✓
832 x 624	Mac 16" mode	49.7	74.5	—	✓	✓	✓
	XGA (60Hz)	48.4	60.0	VESA	✓	✓	✓
1024 x 768	XGA (70Hz)	56.5	70.1	VESA	✓	✓	✓
	XGA (75Hz)	60.0	75.0	VESA	✓	✓	✓
	XGA (85Hz)	68.7	85.0	VESA	✓	✓	✓
	1152 x 864 (75Hz)	67.5	75.0	VESA	✓	✓	✓
1280 x 768	WXGA(60Hz)	47.7	60.0	VESA	✓	✓	✓
1280 x 800 (60Hz)	49.7	60.0	VESA	✓	✓	✓	
1280 x 1024	SXGA (60Hz)	64.0	60.0	VESA	✓	✓	✓
	SXGA (75Hz)	80.0	75.0	VESA	✓	✓	✓
	SXGA (85Hz)	91.1	85.0	VESA	✓	✓	✓
1366 x 768	WXGA (60Hz)	47.7	59.8	VESA	✓	✓	✓
1440 x 900 (60Hz)	55.9	59.9	VESA	✓	✓	✓	
1600 x 900 (60Hz)	60.0	60.0	VESA	✓	✓	✓	
1400 x 1050 (60Hz)	65.2	60.0	VESA	✓	✓	✓	
1680 x 1050 (60Hz)	65.3	60.0	VESA	✓	✓	✓	
1600 x 1200 (60Hz)	75.0	60.0	VESA	✓	✓	✓	
1920 x 1080 (60Hz)	67.5	60.0	VESA	✓	✓	✓	
720 (1440) x 480i	480i	15.7	60.0	CEA		✓	✓
720 (1440) x 576i	576i	15.6	50.0	CEA		✓	✓
720 x 480p	480p	31.5	60.0	CEA		✓	✓
720 x 576p	576p	31.3	50.0	CEA		✓	✓
1280 x 720p	720p (50Hz)	37.5	50.0	CEA		✓	✓
	720p (60Hz)	45	60.0	CEA		✓	✓
1920 x 1080i	1080i (50Hz)	28.1	50.0	CEA		✓	✓
	1080i (60Hz)	33.8	60.0	CEA		✓	✓
1920 x 1080p	1080p (50Hz)	56.3	50.0	CEA		✓	✓
	1080p (60Hz)	67.5	60.0	CEA		✓	✓

- 本機とコンピュータを接続する前に、端子形状、信号レベル、タイミングや解像度などの適合性をあらかじめご確認ください。
- コンピュータによっては複数ディスプレイ表示モードを持っているものがあり、本機では対応できないモードを含む場合があります。
- 入力信号によってはフルサイズで表示されない場合があります。上記の解像度をご参照ください。
- 信号処理の過程でプロジェクターの液晶パネルの解像度に変換、表示されます。入力信号と液晶パネルの解像度が同一の場合に、映像表示は最良となります。
- 画面の自動調節は入力信号によって正しく動作しない場合があります。
- SYNC ON G、コンポジットシンク信号などの同期信号の場合は、正常に表示できない場合があります。
- 本仕に記載している挿絵は、説明のための一例です。実際のプロジェクターとは若干の相違がある場合があります。