

## マクセルプロジェクター製品仕様書

## MP-JW4001J

## ■お知らせ

本書の内容は製品の仕様を含め、改良のため予告なく変更することがあります。  
本書に掲載されている内容は、2020年6月現在のものです。



## ■製品概要

本機は以下のような特長を備えており、幅広い用途でご活用いただけます。

- ・持ち運びが容易な軽量3.5kg。コンパクトで薄型のレーザー光源液晶プロジェクター。
- ・従来の蛍光体ホイールに代わり蛍光体チップを採用したモーターレス光学エンジンで信頼性の向上と動作音の低減を実現。
- ・DC5V/2Aの電源供給が可能なUSB-A端子を搭載。

型式		MP-JW4001J	
表示方式		3原色透過型液晶シャッター方式	
表示素子	パネルサイズ	0.59型×3枚	
	アスペクト比	16:10	
	画素数	1,024,000画素 (水平1,280×垂直800)	
投射レンズ	ズーム	手動ズーム(1.2倍)	
	フォーカス	手動フォーカス	
	レンズシフト(垂直/水平)	固定	
色再現性		10億7374万色(フルカラー)	
投写画面サイズ		30-300型	
光源		レーザーダイオード	
光出力		4,000lm <sup>※1</sup> 、 <sup>※2</sup>	
カラー光束		4,000lm <sup>※2</sup> 、 <sup>※3</sup>	
解像度		1,280x800(WXGA)	
コントラスト比(全白/全黒)		2,000,000:1 <sup>※4</sup>	
スピーカー		16W(モノラル)	
接続端子	デジタル信号入力	HDMI: HDMI×2系統(HDCP対応)	
	アナログ信号入力	コンピュータ入力	Dサブ15ピンミニ×2系統
		ビデオ入力	RCA×1系統
	音声信号入出力	入力	ステレオミニ×1系統、RCA(L/R)×1系統
		出力	ステレオミニ×1系統
	モニター出力	Dサブ15ピンミニ×1系統(コンピュータ入力2と兼用)	
	制御入力	Dサブ9ピン×1系統	
	ネットワーク	有線LAN: RJ45(100BASE-TX/10BASE-T)×1系統、無線LAN: オプション(IEEE802.11a/b/g/n/ac)	
USB	USB-A×1系統(PCLスプレゼンテーション、無線LAN、又はDC5V/2A電源給電用) * USBワイヤレスアダプター「USB-WL-5G」(別売)接続用 mini USB-B×1系統(USBマウスコントロール用)		
使用電源		AC100V(50/60Hz) 2.8A	
消費電力		270W	
本体寸法(W×H×D)(mm)		336×87×276(突起部含む) 330×69×271(突起部含まず)	
本体質量		約3.5kg	
梱包寸法(W×H×D)(mm)		478×164×373	
天吊時 総重量	高天井金具 (HAS-304H+HAS-E100)使用時	約8.4kg(本体3.5kg+金具4.9kg)	
	低天井金具 (HAS-204L+HAS-E100)使用時	約5.8kg(本体3.5kg+金具2.3kg)	
	低天井用薄型金具 (HAS-104S+HAS-E100)使用時	約5.4kg(本体3.5kg+金具1.9kg)	
使用周囲温度		0~40℃ * 35℃以上では光源が自動的に暗くなります。 (標高によって使用周囲温度が変わります。標高0m~1,600mで0~40℃、標高1,600m~3,048mで0~35℃)	
使用周囲湿度		10~80%(結露なきこと)	
付属品		リモコン、電源コード(1.8m)、電源アダプター、コンピュータケーブル(2m)、単3形乾電池(2個)、レンズカバー、かんたんガイド(保証書つき)	
別売品		天吊り金具: USBワイヤレスアダプター: USB-WL-5G 高天井用パイプ金具: HAS-304H ソフトケース: CA4001 低天井用金具: HAS-204L インターフェーススイッチャー: SB-3J* 低天井用薄型金具: HAS-104S * SB-3を接続した場合USB-A電源供給は対応しません 天吊り用ブラケット: HAS-EX100	
投写方式(設置方式)		360度(全方位)	
台形歪補正角度		垂直: +30° / 水平: ±30°	
キャビネット		材質: 樹脂成型品、色: ホワイト	

● この製品はクラス1レーザー製品です。

※1 出荷時における本製品全体の平均的な値を示しており、JIS X 6911:2015 データプロジェクターの仕様書様式に則って記載しています。測定方法、測定条件については付属書2に基づいています。

※2 「光出力」を「ノーマル 100%」、「映像モード」を「ダイナミック」に設定時。

※3 SID(Society for Information Display)にて規格化されたIDMS 15.4に従って測定した参考値です。

※4 「光出力」を「ノーマル 100%」、「映像モード」を「ダイナミック」、「ダイナミックブラック」を「オン」に設定時。

\* プロジェクターを並べて使用する場合や複数台を表示する場合、製品の個体差がありますので、色・明るさなどが異なることがあります。

## ■外形寸法図

単位:mm

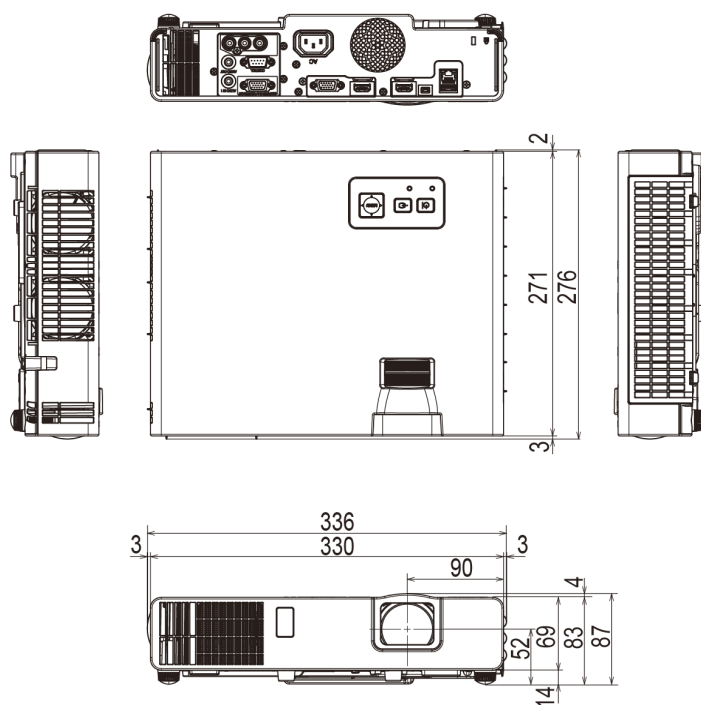

## ■端子部

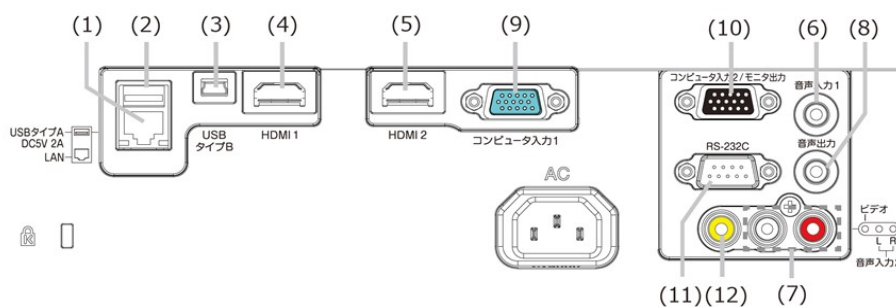

- |   |  |   |
|---|--|---|
| <p>(1) LAN 端子<br/>有線LANの接続端子です。</p> <p>(2) USB タイプ A 端子<br/>PCレスプレゼンテーション、無線LAN、又はDC5V/2A電源給電用</p> <p>(3) USB タイプ B 端子<br/>USB マウスコントロール用</p> <p>(4) HDMI 1 端子<br/>HDMI® 映像／音声信号の入力端子です。</p> <p>(5) HDMI 2 端子<br/>HDMI® 映像／音声信号の入力端子です。</p> | <p>(6) 音声入力 1 端子<br/>音声信号の入力端子です。</p> <p>(7) 音声入力 2 端子<br/>音声信号の入力端子です。</p> <p>(8) 音声出力端子<br/>音声信号の出力端子です。</p> <p>(9) コンピュータ入力 1 端子<br/>コンピューターからの映像信号の入力端子です。</p> <p>(10) コンピュータ入力 2 / モニタ出力 端子<br/>映像信号の入出力端子です。</p> | <p>(11) RS-232C 端子<br/>RS-232C 通信コマンドの送受信端子です。</p> <p>(12) ビデオ端子<br/>DVD、Blu-ray™ プレーヤーなどの映像機器からの映像信号の入力端子です。</p> |
|---|--|---|

## ■ 投写距離

数値には若干の誤差が生じる場合があります。

16:10画面(フルスクリーン1280×800)

型 [inch]	H [m]	V [m]	投写距離	
			最小[m]	最大[m]
30	0.6	0.4	0.9	1.1
40	0.9	0.5	1.2	1.5
50	1.1	0.7	1.5	1.9
60	1.3	0.8	1.9	2.3
70	1.5	0.9	2.2	2.6
80	1.7	1.1	2.5	3.0
90	1.9	1.2	2.8	3.4
100	2.2	1.3	3.2	3.8
120	2.6	1.6	3.8	4.6
150	3.2	2.0	4.8	5.7
200	4.3	2.7	6.4	7.7
250	5.4	3.4	8.0	9.6
300	6.5	4.0	9.6	11.6

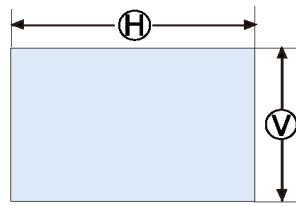

Ⓜ × Ⓥ : 画面サイズ  
ⓐ : 投写距離 (本体端面から)

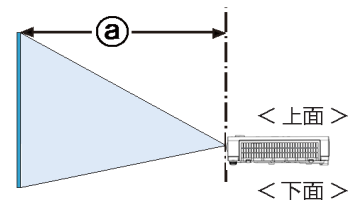

\*この図は正しい縮尺ではありません。

※上記の表以外の画面サイズの投写距離は、下記の計算式で求めることができます。

$$a \text{ (最小)} = 0.03224 \times (\text{投写画面サイズ[型]}) - 0.06449$$

$$a \text{ (最大)} = 0.03873 \times (\text{投写画面サイズ[型]}) - 0.06518$$

## ■ 設置可能角度

アジャスタ脚による角度調節範囲: 0° ~ 5°

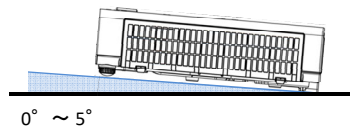

本機はさまざまな方向に向けて設置することができます

水平 360°

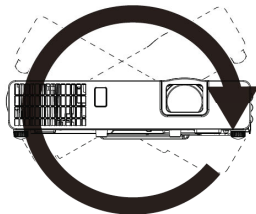

垂直 360°

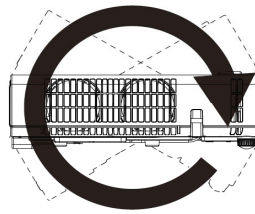

傾斜 360°

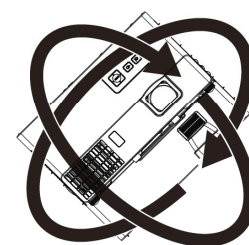

- 吸気・排気の方法
- 吸気： 左側面、右側面
- 排気： 右側面、後方、前方

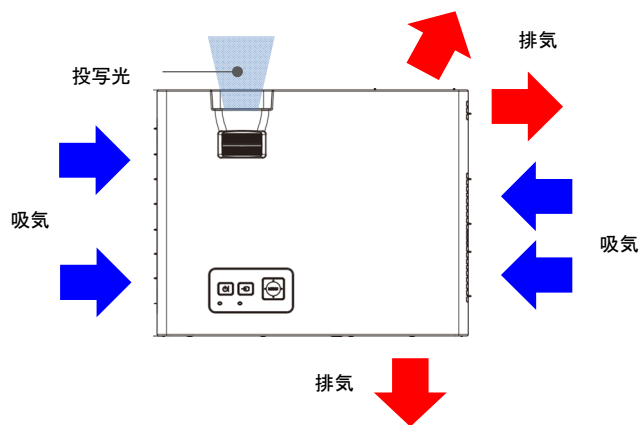

排気口と壁の間には50 cm以上、吸気口と壁の間には50 cm以上、プロジェクターの天面と天井の間には50 cm以上のスペースを確保してください。  
 \* 下図において、プロジェクターの前方には十分な空間があるものとします。また、プロジェクターの周囲に排気が滞留しないよう十分に換気されているものとします。

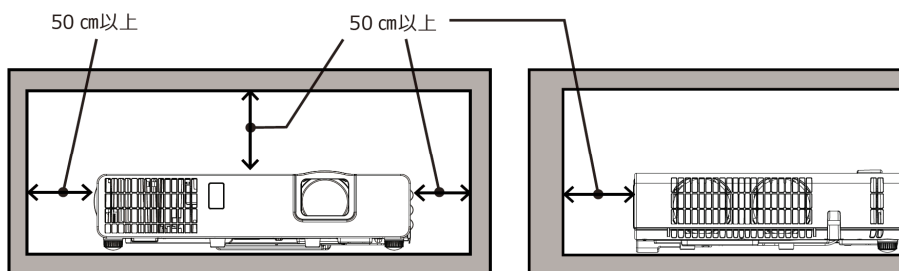

\* この図は正しい縮尺ではありません。

本機は、風通しの良いところに、周辺の壁や物から離して設置してください。図を参照してください。  
 設置位置、映像モード、標高、使用環境によって、画面の明るさが影響を受けることがあります。

## ■ 入出力信号端子

● 本機の各接続端子は凹んでいるので、L形ではなく、ストレート形プラグのケーブルを使用してください。

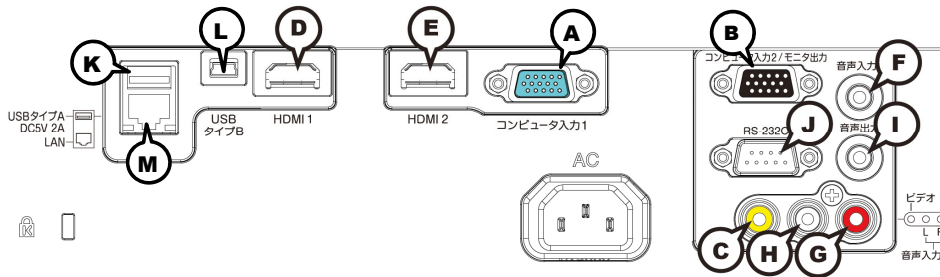

Ⓐ コンピュータ入力1, Ⓑ コンピュータ入力2/モニタ出力  
D-sub 15ピン ミニシュリンクジャック



### ＜コンピュータ信号＞

- ・映像信号: RGB セパレート、アナログ0.7Vp-p、75 Ω 終端 (正極性)
- ・水平/垂直同期信号 (セパレートシンク): TTL レベル (正極性/負極性)
- ・複合同期信号 (コンポジットシンク): TTL レベル

ピンNo.	信号	ピンNo.	信号
1	映像信号 赤	10	接地
2	映像信号 緑	11	—
3	映像信号 青	12	(A): SDA (DDC data) (B): (No connection)
4	—	13	水平同期信号/複合同期信号
5	接地	14	垂直同期信号
6	接地 赤	15	(A): SCL (DDC clock) (B): (No connection)
7	接地 緑		
8	接地 青		
9	—		

### ＜コンポーネントビデオ信号＞

- ・Y:  $1.0 \pm 0.1Vp-p$  (同期信号含む)、75 Ω 終端
- ・Cb/Pb:  $0.7 \pm 0.1Vp-p$ 、75 Ω 終端
- ・Cr/Pr:  $0.7 \pm 0.1Vp-p$ 、75 Ω 終端
- ・信号方式: 480i@60, 480p@60, 576i@50, 720p@50/60, 1080i@50/60, 1080p@50/60

ピンNo.	信号	ピンNo.	信号
1	Cr/Pr	9	—
2	Y	10	接地
3	Cb/Pb	11	—
4	—	12	—
5	接地	13	—
6	接地 Cr/Pr	14	—
7	接地 Y	15	—
8	接地 Cb/Pb		

### Ⓒ ビデオ

RCA ジャック

- ・入力信号:  $1.0 \pm 0.1Vp-p$ 、75 Ω 終端
- ・信号方式: NTSC, PAL, SECAM, PAL-M, PAL-N, NTSC4.43, PAL(60Hz)

### Ⓓ HDMI 1, Ⓔ HDMI 2

HDMI 映像/音声ジャック

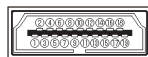

- ・音声信号方式: リニア PCM (サンプリング周波数: 32kHz, 44.1kHz, 48kHz)

ピンNo.	信号	ピンNo.	信号
1	T.M.D.S. データ2+	11	T.M.D.S. クロックシールド
2	T.M.D.S. データ2 シールド	12	T.M.D.S. クロック-
3	T.M.D.S. データ2-	13	CEC
4	T.M.D.S. データ1+	14	予備 (非結線)
5	T.M.D.S. データ1 シールド	15	SCL
6	T.M.D.S. データ1-	16	SDA
7	T.M.D.S. データ0+	17	DDC/CEC 接地
8	T.M.D.S. データ0 シールド	18	+ 5V Power
9	T.M.D.S. データ0-	19	ホットプラグ検出
10	T.M.D.S. クロック+		

Ⓕ 音声入力 1  
φ 3.5 ステレオミニジャック  
・入力信号: 47k Ω 終端

音声入力 2 Ⓖ R, Ⓖ L  
RCA ジャック × 2  
・入力信号: 47k Ω 終端

Ⓖ 音声出力  
φ 3.5 ステレオミニジャック  
・出力信号: 出カインピーダンス1k Ω

Ⓙ RS-232C  
D-sub 9ピンプラグ

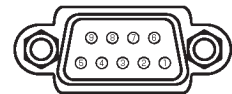

ピンNo.	信号	ピンNo.	信号	ピンNo.	信号
1	—	4	—	7	RTS
2	RD	5	接地	8	CTS
3	TD	6	—	9	—

Ⓚ USB タイプ A  
USB タイプA ジャック



ピンNo.	信号	ピンNo.	信号
1	+ 5V	3	+ データ
2	- データ	4	接地

Ⓛ USB タイプ B  
USB タイプB (mini USB)



ピンNo.	信号	ピンNo.	信号
1	V <sub>BUS</sub>	4	—
2	- データ	5	接地
3	+ データ		

Ⓜ LAN  
RJ-45 ジャック

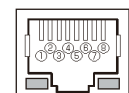

ピンNo.	信号	ピンNo.	信号
1	TX +	5	—
2	TX -	6	RX -
3	RX +	7	—
4	-	8	—

## ■ 対応信号

解像度 (水平×垂直)	信号モード	水平 周波数 (kHz)	垂直 周波数 (Hz)	規格	COMPUTER IN	HDMI 1	HDMI 2
720 x 400	TEXT	37.9	85.0	VESA	✓	✓	✓
640 x 480	VGA (60Hz)	31.5	59.9	VESA	✓	✓	✓
	VGA (72Hz)	37.9	72.8	VESA	✓	✓	✓
	VGA (75Hz)	37.5	75.0	VESA	✓	✓	✓
	VGA (85Hz)	43.3	85.0	VESA	✓	✓	✓
800 x 600	SVGA (56Hz)	35.2	56.3	VESA	✓	✓	✓
	SVGA (60Hz)	37.9	60.3	VESA	✓	✓	✓
	SVGA (72Hz)	48.1	72.2	VESA	✓	✓	✓
	SVGA (75Hz)	46.9	75.0	VESA	✓	✓	✓
832 x 624	SVGA (85Hz)	53.7	85.1	VESA	✓	✓	✓
	Mac 16" mode	49.7	74.5	-	✓	✓	✓
	XGA (60Hz)	48.4	60.0	VESA	✓	✓	✓
	XGA (70Hz)	56.5	70.1	VESA	✓	✓	✓
1024 x 768	XGA (75Hz)	60.0	75.0	VESA	✓	✓	✓
	XGA (85Hz)	68.7	85.0	VESA	✓	✓	✓
	1152 x 864	1152 x 864 (75Hz)	67.5	75.0	VESA	✓	✓
1280 x 768	WXGA(60Hz)	47.7	60.0	VESA	✓	✓	✓
1280 x 800	1280 x 800 (60Hz)	49.7	60.0	VESA	✓	✓	✓
1280 x 1024	SXGA (60Hz)	64.0	60.0	VESA	✓	✓	✓
	SXGA (75Hz)	80.0	75.0	VESA	✓	✓	✓
	SXGA (85Hz)	91.1	85.0	VESA	✓	✓	✓
1366 x 768	WXGA (60Hz)	47.7	59.8	VESA	✓	✓	✓
1440 x 900	WXGA+ (60Hz)	55.9	59.9	VESA	✓	✓	✓
1600 x 900	WXGA++ (60Hz)	60.0	60.0	VESA	✓	✓	✓
1400 x 1050	SXGA+ (60Hz)	65.2	60.0	VESA	✓	✓	✓
1680 x 1050	WSXGA+ (60Hz)	65.3	60.0	VESA	✓	✓	✓
1600 x 1200	UXGA (60Hz)	75.0	60.0	VESA	✓	✓	✓
1920 x 1080	Full HD (60Hz)	67.5	60.0	VESA	✓	✓	✓
720(1440) x 480i	480i	15.7	60.0	CEA	✓	✓	✓
720(1440) x 576i	576i	15.6	50.0	CEA	✓	✓	✓
720 x 480p	480p	31.5	60.0	CEA	✓	✓	✓
720 x 576p	576p	31.3	50.0	CEA	✓	✓	✓
1280 x 720p	720p (50Hz)	37.5	50.0	CEA	✓	✓	✓
	720p (60Hz)	45.0	60.0	CEA	✓	✓	✓
1920 x 1080i	1080i (50Hz)	28.1	50.0	CEA	✓	✓	✓
	1080i (60Hz)	33.8	60.0	CEA	✓	✓	✓
1920 x 1080p	1080p (50Hz)	56.3	50.0	CEA	✓	✓	✓
	1080p (60Hz)	67.5	60.0	CEA	✓	✓	✓

- 本機とコンピュータを接続する前に、端子形状、信号レベル、タイミングや解像度などの適合性をあらかじめご確認ください。
- コンピュータによっては複数ディスプレイ表示モードを持っているものがあり、本機では対応できないモードを含む場合があります。
- 入力信号によってはフルサイズで表示されない場合があります。上記の解像度をご参照ください。
- 信号処理の過程でプロジェクターの液晶パネルの解像度に変換、表示されます。入力信号と液晶パネルの解像度が同一の場合に、映像表示は最良となります。
- 画面の自動調節は入力信号によって正しく動作しない場合があります。
- SYNC ON G、コンポジットシンク信号などの同期信号の場合は、正常に表示できない場合があります。
- 本仕に記載している挿絵は、説明のための一例です。実際のプロジェクターとは若干の相違がある場合があります。